

かんばんケース用金具

パレット・パレティーナ・専用台車に
かんばんをつける時にご利用ください。

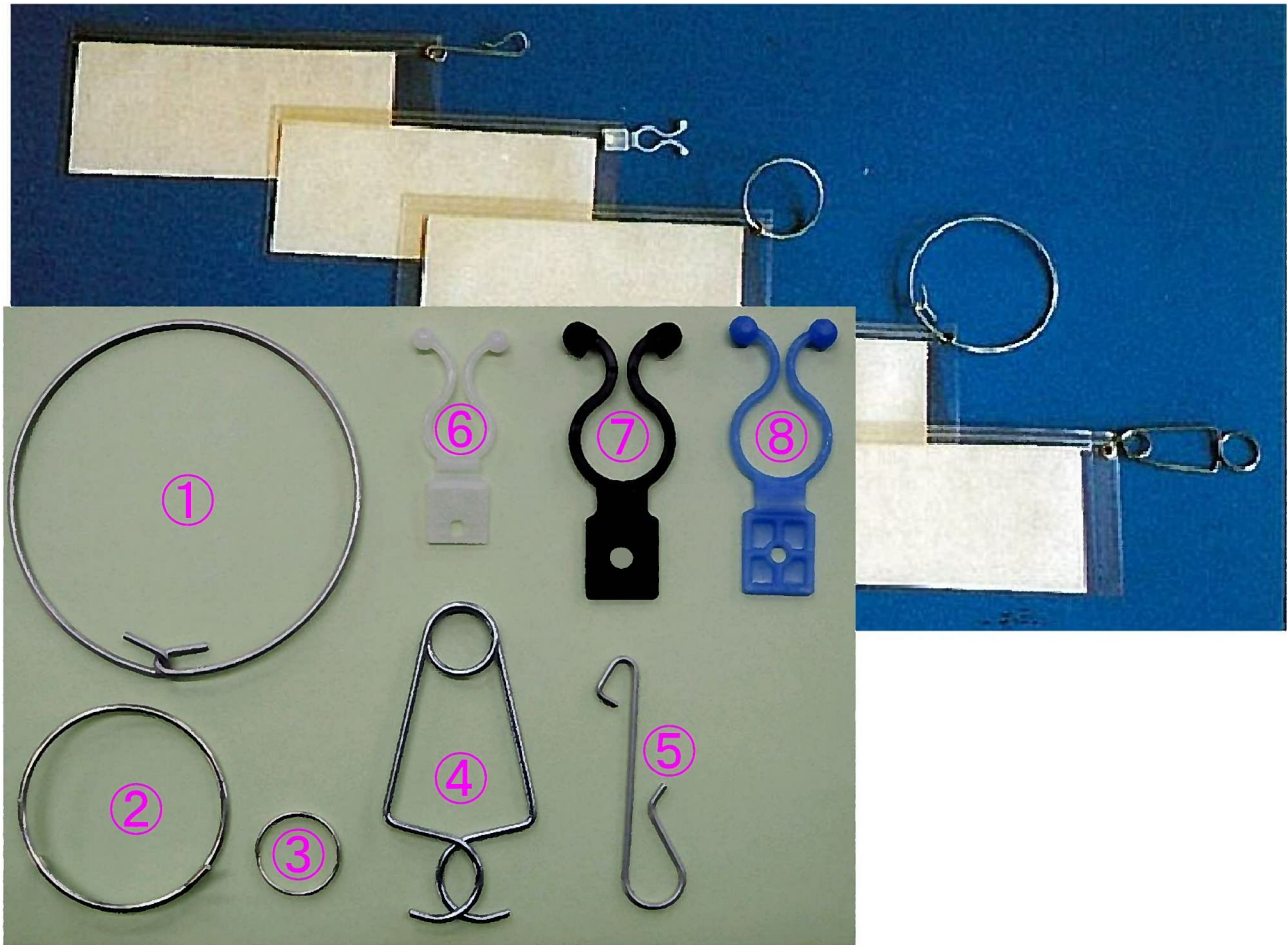

No.	①	②	③	④	⑤	⑥	⑦	⑧
名称	リング	リング	リング	ワンタッチ 金具	バーコード用 吊金具	プラロック	プラロック	プラロック
サイズ	φ85	φ45	φ20	中		標準	黒	青

その他、樹脂製クリップ・ベルトなどもあります。
かんばんケースに取付けて納品も致します。



三京アムコ株式会社
刈谷市一ツ木町7丁目1-3
TEL 0566-24-2211
FAX 0566-24-2212

かんばんポスト

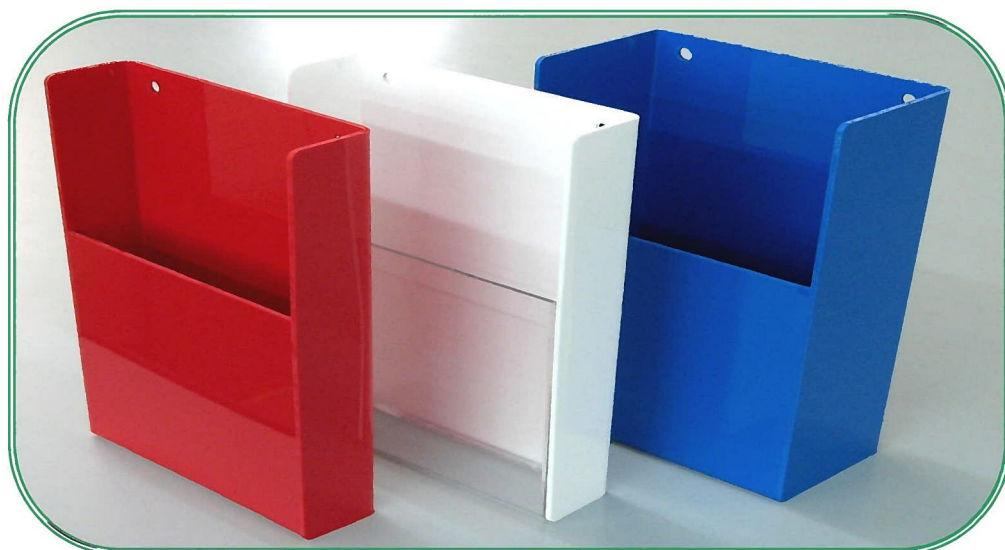

ラインサイドのかんばん回収用ポストです。

カラフルな色別管理・かんばんの量によってサイズも2種類から選べます。

※ご注文により、強化塩ビ板使用や、横型・印刷付き・連続型等も製作致します。

【在庫品】

サイズ：縦200×横120

型 式	色				材質	収容枚数	厚み
	白	青	黄	赤			
A-34	○	○	○	○	塩ビ	25枚	34
A-64	○	○	○	○	塩ビ	50枚	64
P-34	白（前面は透明）				PET	25枚	34
P-64	白（前面は透明）				PET	50枚	64



三京アムコ株式会社

刈谷市一ツ木町7丁目1-3

TEL 0566-24-2211

誰でも簡単に組立できる

組立式かんばん棚

組み合わせにより自由に棚数や棚幅を変えることができる組立式かんばん整理棚です。

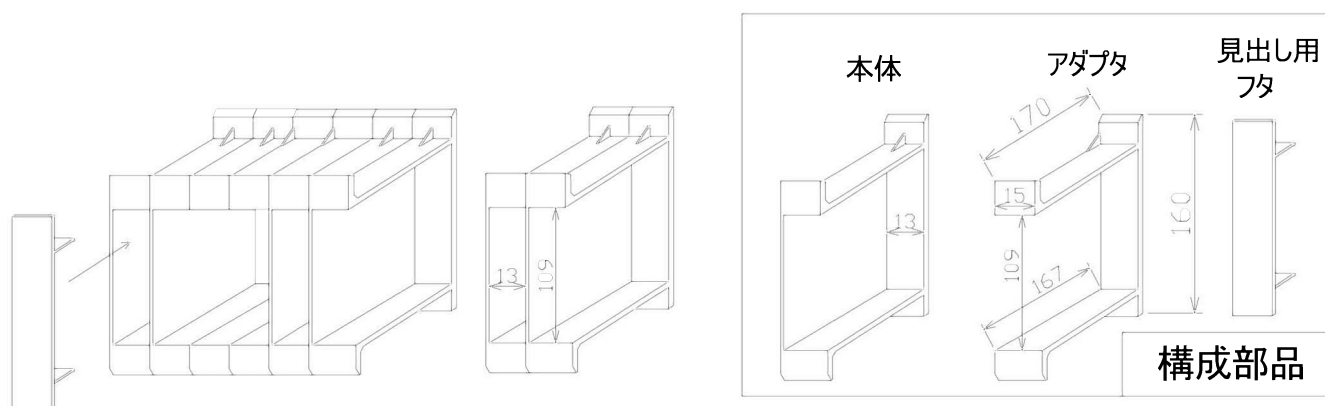

- 【特徴】**
- ◎かんばん整理用の組立式棚を製作しました。
 - ◎上にも横にも簡単に棚を増設できます。
 - ◎アダプタを使用して棚幅も自由に調整できます。

【仕様】 サイズ：160×170×15(外寸)
色：ホワイト

【発注量】

本体	160個／箱
アダプタ	300個／箱
フタ	100個／袋

※荷姿単位でご依頼下さい

【納期】 約2週間

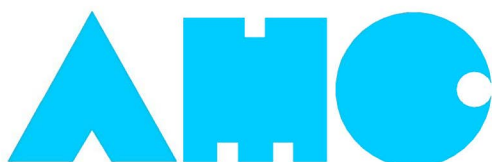

三京アムコ株式会社

〒448-0003 愛知県刈谷市一ツ木町7丁目1-3
TEL0566-24-2211(代) FAX0566-24-2212(代)
<http://www.amuko.co.jp>
E-mail:eiyou@amuko.co.jp

地球にやさしい



オレフィン粘着かんばん差し



サイズ 規格	ヨコ×タテ	ポケット深さ
大	230×105	75

- 燃やしても人体に有毒なダイオキシンは発生しません。
- ダンプラ、ポリ箱に貼ったままで処理できます。
- 裏面は粘着付きで、貼りやすい背割れタイプです。



三京アムコ株式会社

愛知県刈谷市一ツ木町7丁目1-3

TEL : 0566-24-2211 (代)

FAX : 0566-24-2212 (代)

かんばん差し

取り付け簡単

使いやすい

省スペース

通い箱などに取り付けて、かんばんを入れて利用します。
背面は粘着式なので、ワンタッチで取り付け出来ます。
★開け口には入れやすい加工が施してあります。
★下部には水が溜まりにくい加工が施してあります。

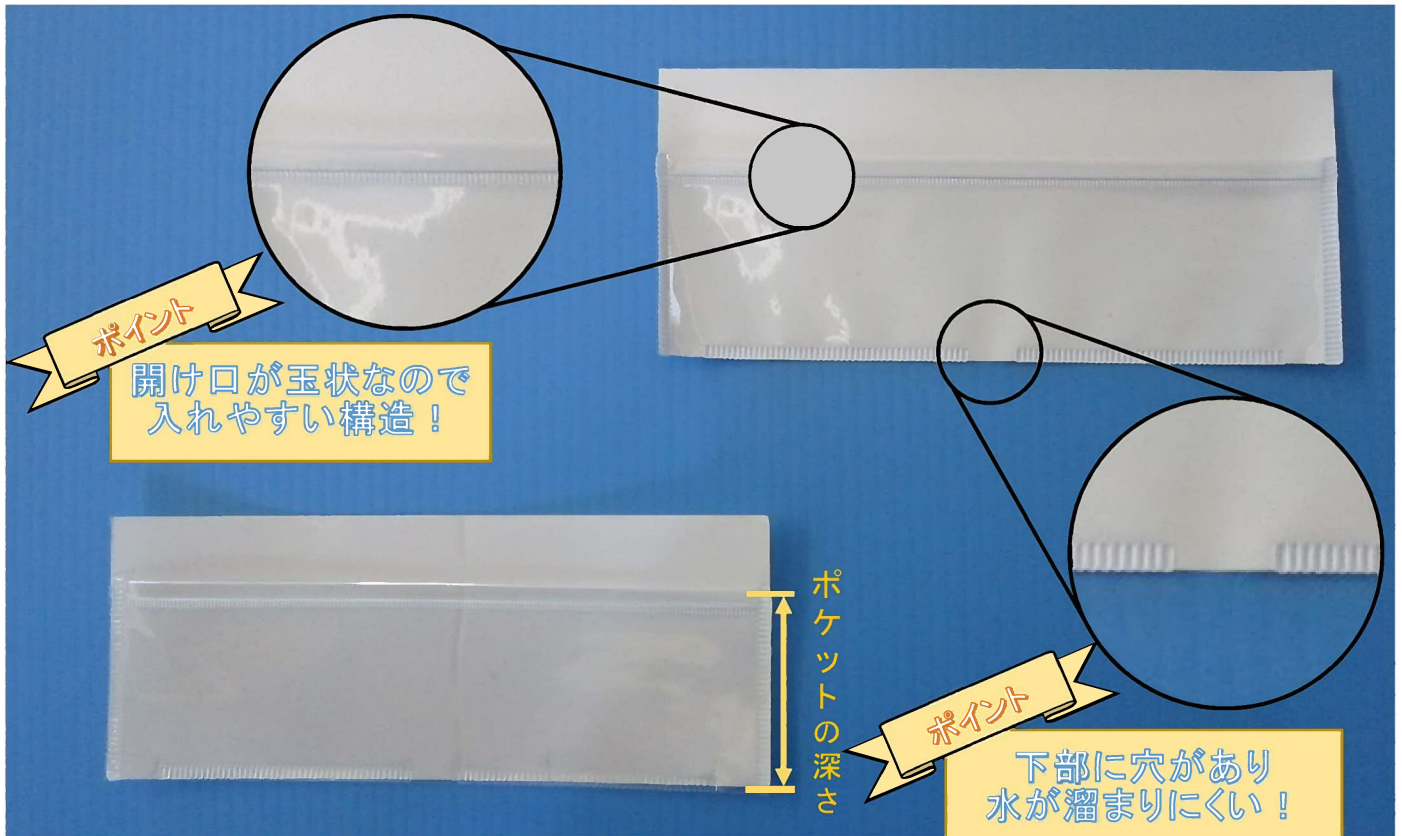

単位 mm			
商品名	サイズ	横幅 × 縦幅	ポケットの深さ
かんばん差しターポリン		250 × 112	75
片硬かんばん差し		250 × 100	75



三京アムコ(株)

〒448-0003 愛知県刈谷市一ツ木町7丁目1-3

TEL 0566-24-2211 FAX 0566-24-2212

E-mail eigyou@amuko.co.jp

針金付きエフにはや変わり

SKシール

SKシールはコンピュータで発行された伝票や複写で書かれた伝票にワンタッチで貼るだけで針金付きエフになるシールです。

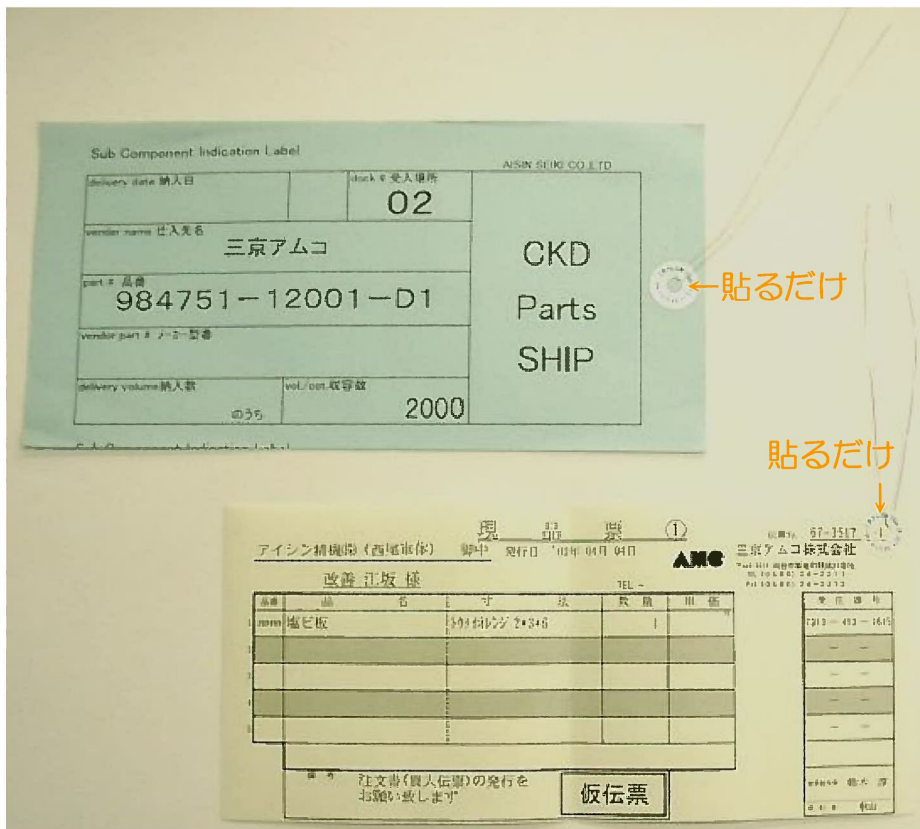

1束 50 シート
1シート 10 枚付き
束単位(500 枚/束)での取扱い

エフに品物データを記入するのが面倒だし、たまに記入漏れがある・・・
エフをコンピュータでプリントしたいが針金が邪魔でできない・・・
品物の伝票を紛失してしまった・・・

こんなときこそ **SKシール** の出番です。

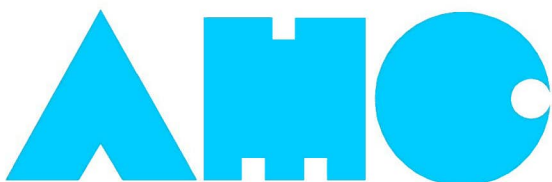

三京アムコ株式会社
〒448-0003 愛知県刈谷市一ツ木町7丁目1-3
TEL0566-24-2211(代) FAX0566-24-2212(代)
<http://www.amuko.co.jp>
E-mail:eigyoun@amuko.co.jp

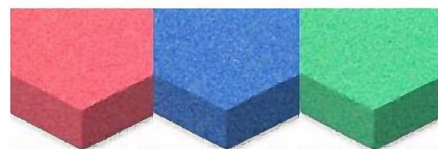

SSフォーム

整理整頓シート

工具類・棚や机の引出しの中の整理整頓に最適です。



置き場所を指定する、無駄なものを置かないことで、何がなくなっているか一見してわかる効果があります。

加工はカッターで簡単に切れますので、工具などの形に切り抜いてご使用ください。

整理整頓で効率アップ

緩衝材・傷防止

スポンジ状で柔く、製品保護や安全確保に最適です。



【在庫品】 色：青・緑

厚さ：5・10・20mm（20は青のみ）

サイズ：1000×1000（大きめにカットされています）

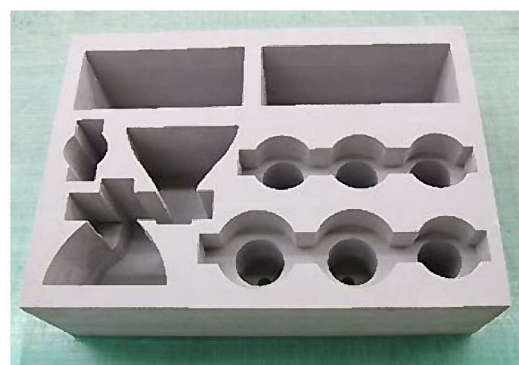
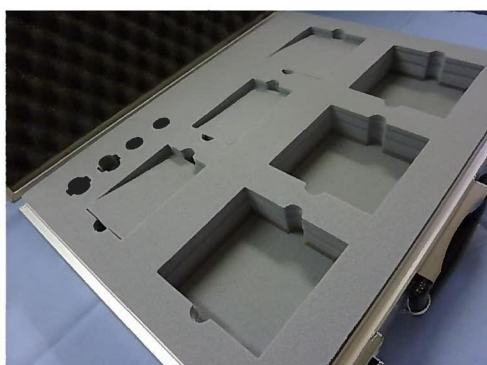
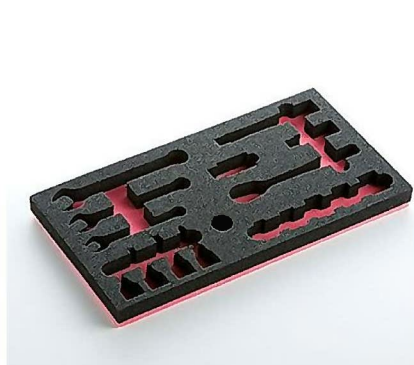

窓抜きクリアケース

保全記録

検査記録

清掃記録

窓抜きされた両面硬質のクリアケースです。
点検シートやチェックシートなどの記入用紙をケースから出し入れせずに入力できます。

品番:064058

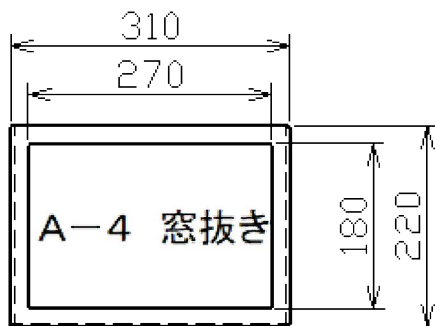

品番:064054

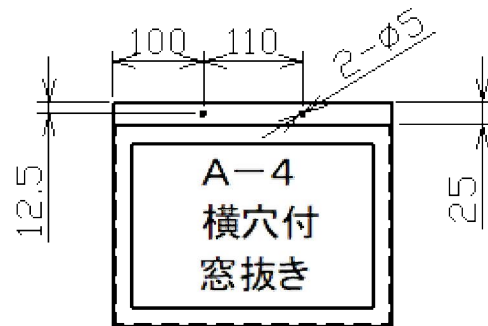

品番:064057

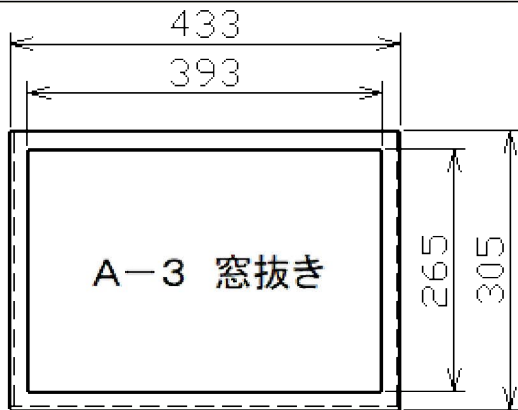

品番:064053

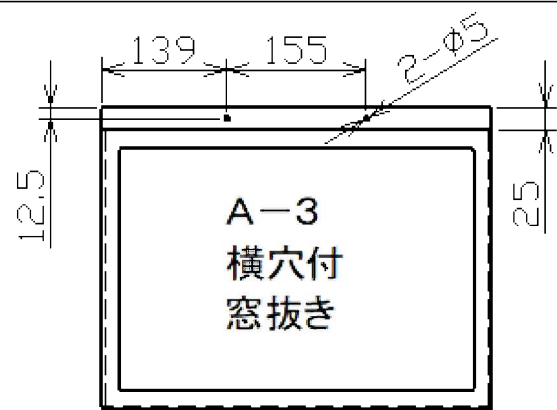

品番:064052

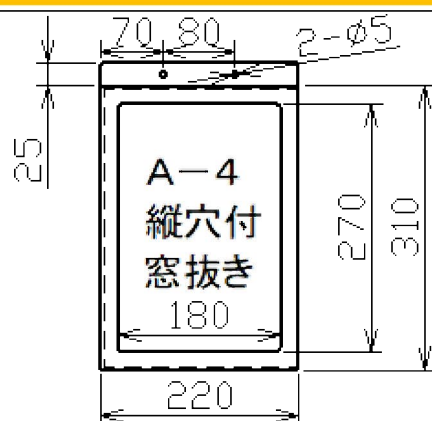

三京アムコ株式会社
刈谷市一ツ木町7丁目1-3
TEL 0566-24-2211
FAX 0566-24-2212

SPホワイト板

◎ホワイトボードが手軽に作成できます！(マグネット吸着します)

掲示板・生産管理板・人員配置図・工場レイアウト・職制の業務管理板・予定表(カレンダー)・行動管理板など、さまざまな「目で見て分かる」ボードの作成に！

③

品名: SPホワイト
ボード用フレーム

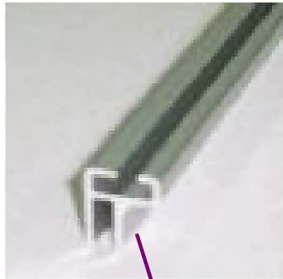

④

品名: SPホワイト
ボード用吊り具

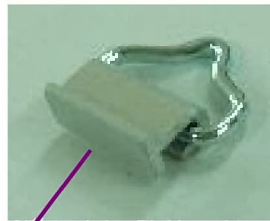

⑤

品名: SPホワイト
ボード用コーナー

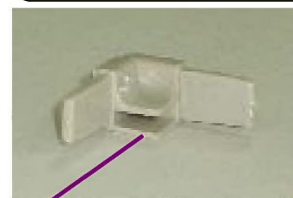

②

品名: SPホワイト
ボード用フレーム

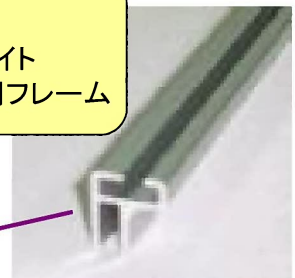

①

品名: SPホワイト板
サイズ: t3 × 910 × 1820

◎インクジェット+ラミネートで美しい多色の
ボードを別注で製作する事も承ります。
パソコンで入力したボードのレイアウトそ
のままに製作する事が出来ますので、
お気軽にお問い合わせください。

ホワイトボードの
組立に必要な部品

- ①SPホワイト板 ..1枚
- ②フレーム 900L ..2本
- ③フレーム1800L ..2本
- ④吊り具 ..2個
- ⑤コーナー ..4個



三京アムコ株式会社

刈谷市一ツ木町7丁目1-3

TEL 0566-24-2211

FAX 0566-24-2212



ダンプラ



ダンボール形状のプラスチック製軽量板

在庫品：t5*1300*2000

黄

緑

空

白

アイ
ホリー

グレー

黒

オレンジ

ダンプラ用樹脂リベット

らくらくワンプッシュ締結

[特許出願中]

溶着しないで簡単組立



お客様の
アイデアを
アシスト!!



ご使用方法

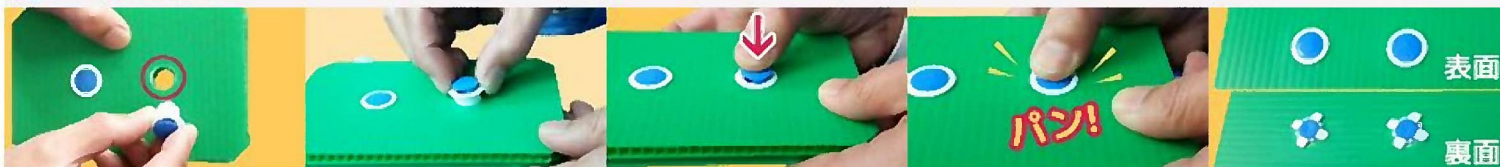

1.

締結する板の穴位置を合わせる

2.

穴に仮組立のパンロックを挿入する

※ご購入時の商品状態は仮組立状態となっております

3-1.

指でパンロックの天面部を押す(ワンプッシュ)

3-2.

押込んだ状態

締結完了!!

※写真の商品はφ15×10Hを使用しております



三京アムコ株式会社
刈谷市一ツ木町7丁目1-3

TEL: 0566-24-2211
FAX: 0566-24-2212